

Klärbox für 4 EW im Polypropylen-Behälter

Bestellnummer	BOX 04EW PP	Zulauf / Ablauf	DN 100
Zulassung	Z-55.31-515	Gesamtgewicht	175 kg
Abdeckung	A (begehbar)		

Diese Zeichnung ist unser Eigentum. Alle Rechte und Änderungen vorbehalten. © WERTEC GmbH 2014
Angaben in mm Alle Maße +/- 3% Toleranz

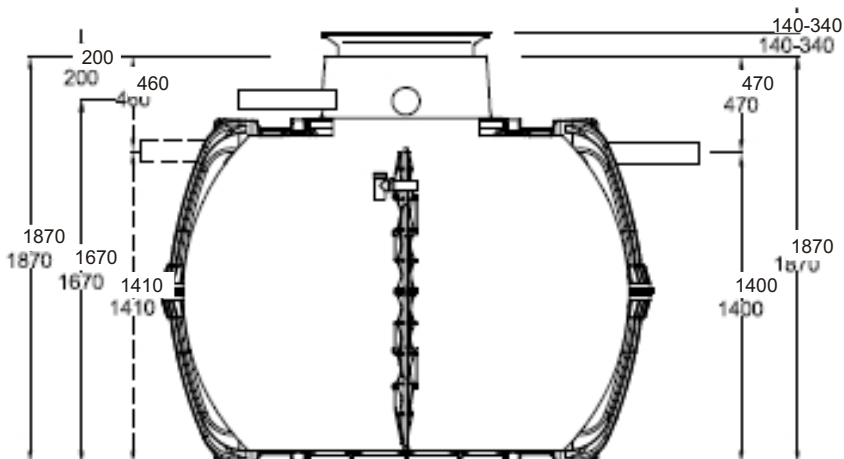
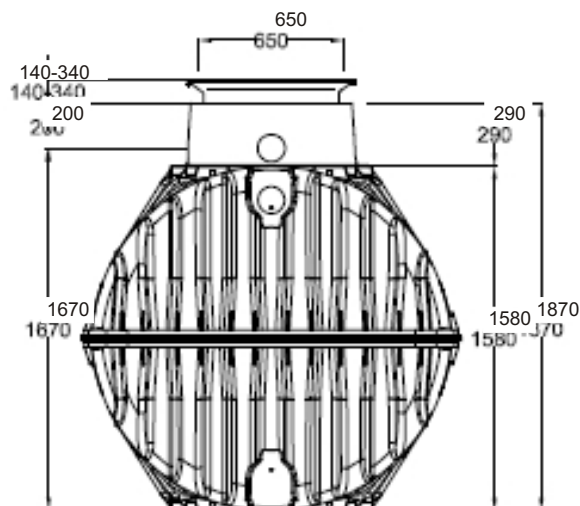

Mehr Informationen über diese Anlage:
www.klaeranlagenprofi.de
Internetcode Kf441

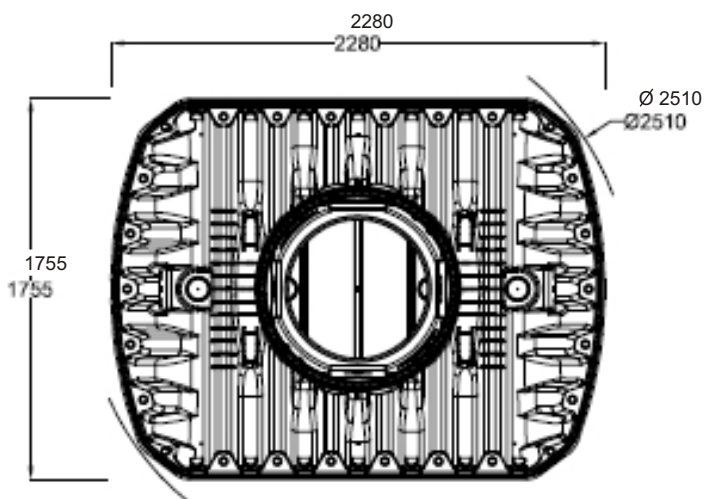

WERTEC Abwassertechnik
Riedstraße 10
09117 Chemnitz
Telefon (0371) 814 99 -10
Telefax (0371) 814 99 -19
info@wertec.com

